

Information

Power Parts

77239974044

51539974044

07. 2010

3.211.567



*KTM Sportmotorcycle AG
Stallhofnerstraße 3
A-5230 Mattighofen
www.ktm.com*

KTM **POWERPARTS**

Danke, dass Sie sich für KTM Power Parts entschlossen haben.

Alle unsere Produkte wurden nach den höchsten Standards entwickelt und gefertigt, unter Verwendung der besten verfügbaren Materialien.

KTM Power Parts sind rennerprobt und gewährleisten ultimative Performance.

KTM KANN NICHT VERANTWORTLICH GEMACHT WERDEN FÜR FALSCHES MONTAGE ODER VERWENDUNG DIESES PRODUKTS. Bitte befolgen Sie die Montageanleitung. Fachmännische Beratung und korrekte Installation der KTM PowerParts durch einen autorisierten KTM Händler sind unerlässlich, um das Optimum an Sicherheit und Funktionalität zu gewährleisten.

Danke.

Thank you for choosing KTM Power Parts!

All of our products are designed and built to the highest standards using the finest materials available.

KTM Power Parts are race proven to offer the ultimate in performance.

KTM WILL NOT BE HELD LIABLE FOR IMPROPER INSTALLATION OR USE OF THIS PRODUCT. Please follow all instructions provided. Professional advice and proper installation of the KTM PowerParts by an authorized KTM dealer are essential to provide maximum safety and functions.

Thank you.

Grazie per aver deciso di acquistare un prodotto KTM Power Parts.

Tutti i nostri prodotti sono stati sviluppati e realizzati secondo i massimi standard e con l'impiego dei migliori materiali disponibili.

Le KTM Power Parts sono collaudate nelle competizioni ed assicurano altissime prestazioni.

KTM NON PUÒ ESSERE RESA RESPONSABILE PER UN MONTAGGIO O USO IMPROPRIO DI QUESTO PRODOTTO. Per favore osservate le istruzioni nel manuale d'uso. Al fine di garantire la massima sicurezza e il corretto funzionamento, è indispensabile farsi consigliare da persone esperte e competenti e far eseguire l'installazione delle KTM PowerPart presso i concessionari KTM autorizzati.

Grazie.

Nous vous remercions d'avoir choisi KTM Power Parts.

Tous nos produits ont été développés et réalisés selon les plus hauts standards et en utilisant les meilleurs matériaux disponibles.

Les Power Parts de KTM ont fait leurs preuves en compétition et garantissent les meilleures performances.

LA RESPONSABILITÉ DE KTM NE SAURAIT ÊTRE ENGAGÉE EN CAS D'ERREUR DANS LE MONTAGE OU L'UTILISATION DE CE PRODUIT.

Il convient de respecter les instructions de montage.

Le conseil spécialisé et l'installation dans les règles de l'art des PowerParts KTM par un concessionnaire KTM agréé sont indispensables pour assurer un maximum de sécurité et de fonctionnalité.

Merci.

Gracias por haberse decidido por el Power Parts KTM.

Todos nuestros productos han sido desarrollados y producidos según los estándares más altos utilizando los mejores materiales disponibles.

Las KTM Power Parts están probadas en competencia y garantizan un óptimo rendimiento.

NO SE PUEDE HACER RESPONSABLE A LA KTM POR UN MONTAJE O UN USO INCORRECTO DE ESTE PRODUCTO.

Le rogamos seguir las instrucciones para el montaje.

A fin de garantizar la máxima seguridad y un funcionamiento correcto es imprescindible acudir a un concesionario autorizado de KTM para obtener el mejor asesoramiento técnico e instalar correctamente las KTM PowerParts.

Gracias.

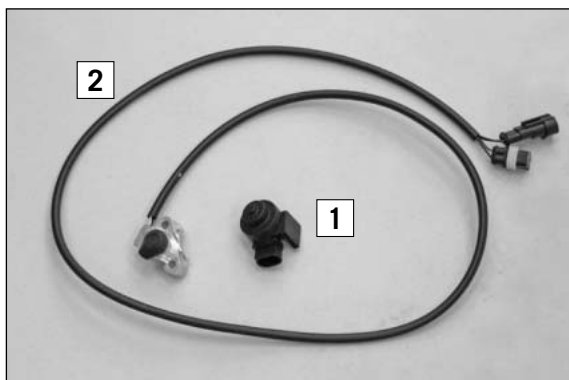

Lieferumfang 77239974044
 1x Umschalter Motorsteuerung (1)
 1x Zündkurvenschalter-Set (2)

7651101000
 77239974000

Lieferumfang 51539974044
 1x Zündkurvenschalter-Set

51539974000

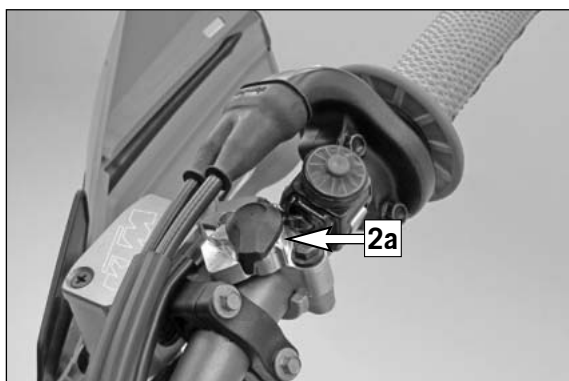

Vorarbeiten

- Sitzbank entfernen (siehe Bedienungsanleitung).
- Tank entfernen (siehe Bedienungsanleitung).

Montage

Montage Schalter am Lenker 2-Takt und 4-Takt

- Schelle der Bremsarmatur demontieren und Zündkurvenschalter (2a) montieren.

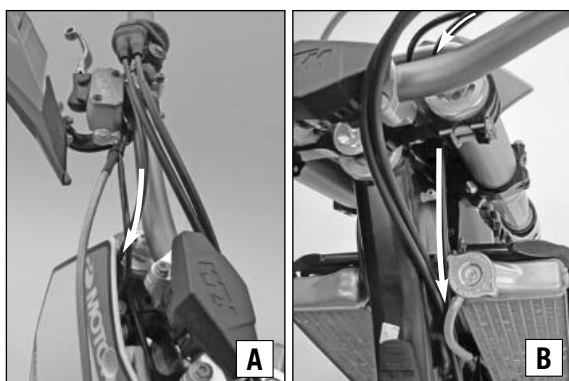

Montage Kabel 4-Takt

- Zündkurvenschalterkabel am Hauptkabelstrang mit nach hinten verlegen (Bild A - C).

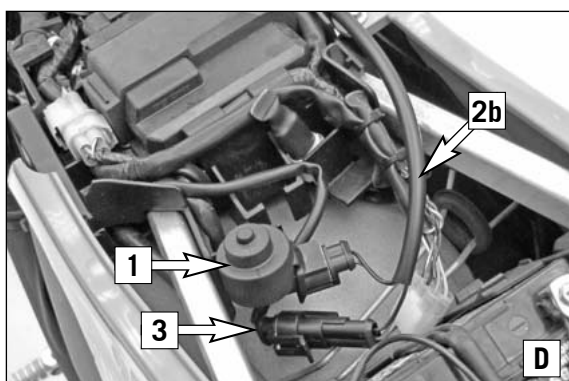
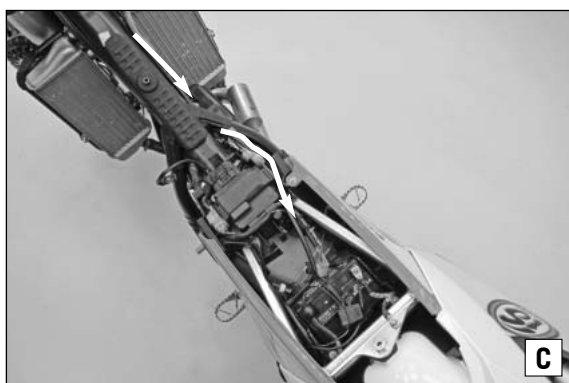

- Zündkurvenschalterkabel (2b) am Umschalter Motorsteuerung (1) und am Fahrzeugkabelstrang (3) anschließen (Bild D).
- Umschalter Motorsteuerung an der serienmäßig bereits vorhandenen Haltetasche montieren (Bild D).

! VORSICHT

Kabel sauber und knickfrei verlegen und mit Kabelbindern sichern. Darauf achten, dass der volle Lenkeinschlag gewährleistet ist.



Montage Kabel 2-Takt

- Zündkurvenschalterkabel hinter der Scheinwerfermaske bis hinter den Kühler verlegen.

! VORSICHT

Kabel sauber und knickfrei verlegen und mit Kabelbindern sichern. Darauf achten, dass der volle Lenkeinschlag gewährleistet ist.

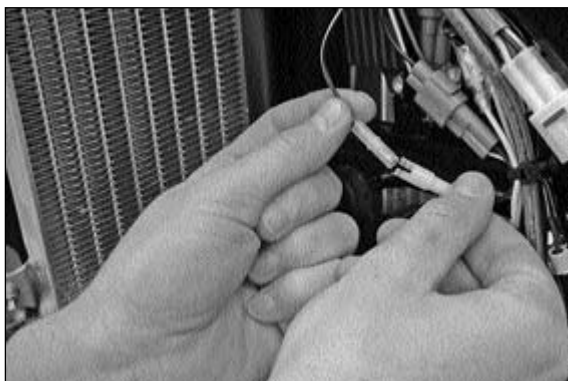

- Steckverbindung für Zündkurvenverstellung trennen

HINWEIS:

Die Lage der Steckverbindung ist der Bedienungsanleitung des Fahrzeuges zu entnehmen.



- Die beiden Stecker des Schalters mit den freien Steckern der Zündkurvenverstellung verbinden.

Nacharbeiten

- Tank montieren (siehe Bedienungsanleitung).
- Sitzbank montieren (siehe Bedienungsanleitung).



Einstellmöglichkeiten 2-Takt

Zündkurvenschalter (Bild A):

- Pos. 1 -> Zündkurve Performance (höhere Leistung).
- Pos. 2 -> Zündkurve Soft (softere Leistungsentfaltung).

Einstellmöglichkeiten 4-Takt

Zündkurvenschalter (Bild A):

- Pos. 1 -> Zündkurve Standard.
- Pos. 2 -> Zuvor gewählte Zündkurve am Umschalter Motorsteuerung



Umschalter Motorsteuerung (Bild B):

- Pos. 1 = Wet-Condition (softere Leistungsentfaltung)
- Pos. 2 = Advanced (aggressive Leistungsentfaltung)
- Pos. 3, 4, 5, 6, 7, 8, 9, 0 = Standard

HINWEIS:

Wird die Zündkurve während der Fahrt umgestellt, wird diese nicht sofort aktiviert. Die gewählte Zündkurve wird erst bei Leerlaufdrehzahl und geschlossenem Gashahn aktiv.

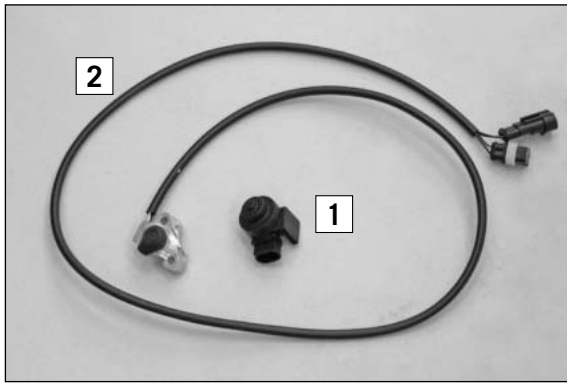

Scope of supply 77239974044
 1x motor control selector switch(1)
 1x map switch set (2)

7651101000
 77239974000

Scope of delivery 51539974044
 1x map switch set

51539974000

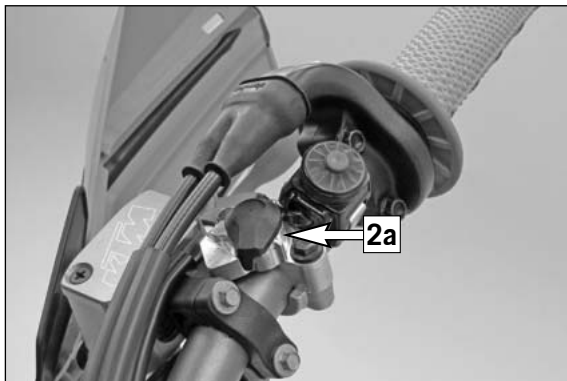

Preparations

- Remove the seat (see the Owner's Manual).
- Remove the tank (see the Owner's Manual).

Assembly

Mounting the switch on the handlebar, 2-stroke and 4-stroke

- Remove the clamp of the brake handle assembly and mount the map switch(2a).

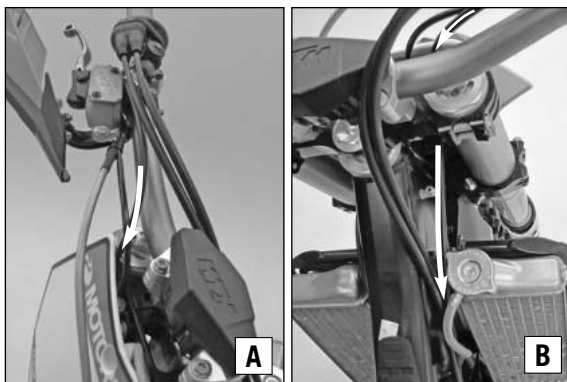

Mounting the cable, 4-stroke

- Route the map switch cable to the back with the main wiring harness (Figure A - C).

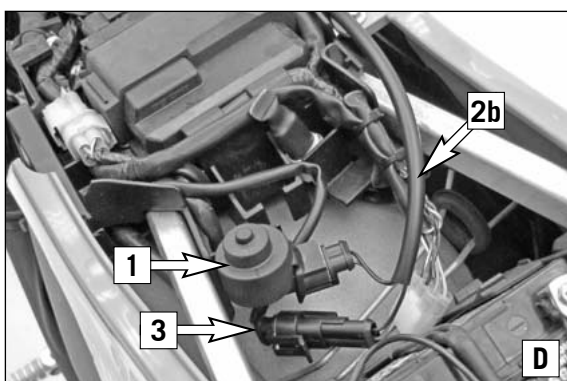
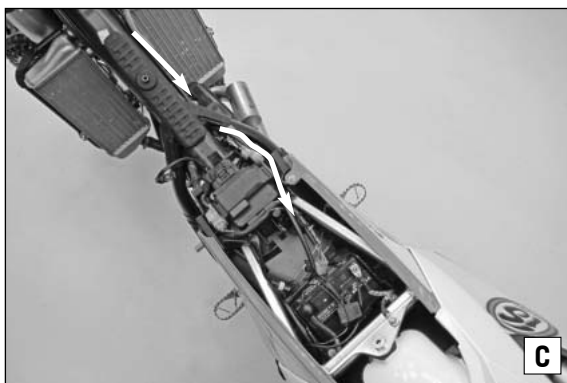

- Connect the map switch cable (2b) to the motor control selector switch (1) and to the vehicle wiring harness (3) (Figure D).
- Mount the motor control selector switch on the mounting tab that is already standard equipment on the motorcycle (Figure D).

! CAUTION

Route the cable neatly and without bends and tie it with cable binders. Ensure that the handlebar can turn all the way.



Mounting the cable, 2-stroke

- Route the map switch cable from behind the headlight mask to behind the radiator.

! CAUTION

Route the cable neatly and without bends and tie it with cable binders. Ensure that the handlebar can turn all the way.

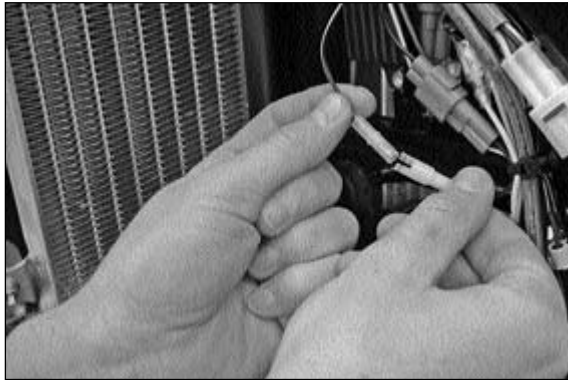

- Disconnect the plug-in connection for the ignition timing adjuster.

NOTE:

The position of the plug-in connection is described in the Owner's Manual of the vehicle.

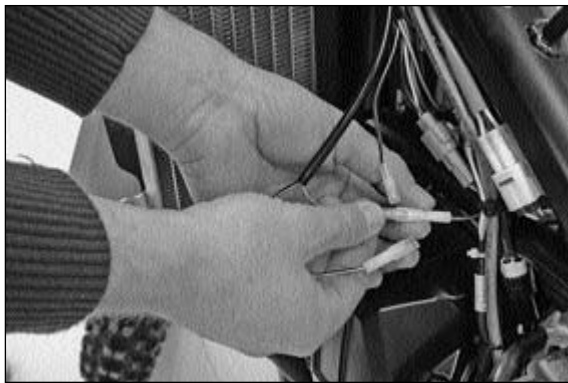

- Connect both connectors of the switch with the vacant connectors of the ignition timing adjuster.

Final steps

- Mount the tank (see the Owner's Manual).
- Mount the seat (see the Owner's Manual).



Adjustments, 2-stroke

Map switch (Figure A):

- Pos. 1 -> Performance ignition timing map (height performance).
- Pos. 2 -> Soft ignition timing map (gentle power development).

Adjustments, 4-stroke

Map switch (Figure A):

- Pos. 1 -> Standard ignition timing map.
- Pos. 2 -> Previously selected ignition timing map on motor control selector switch



Motor control selector switch (Figure B):

- Pos. 1 = Wet condition (gentle power development)
- Pos. 2 = Advanced (aggressive power development)
- Pos. 3, 4, 5, 6, 7, 8, 9, 0 = Standard

NOTE:

If the ignition timing map is changed during a ride, it is not activated immediately. The selected ignition timing map does not go into effect until the motorcycle is at idle speed and the throttle is closed.

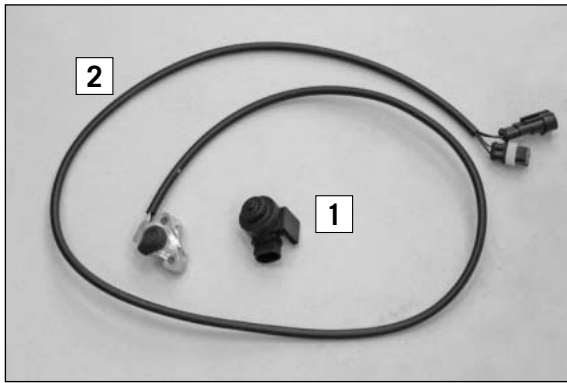

Volume della fornitura 77239974044

- N. 1 commutatore della centralina motore (1)
- N. 1 set interruttore curva d'accensione (2)

76511010000
77239974000

Volume della fornitura 51539974044

- N. 1 set interruttore curva d'accensione

51539974000

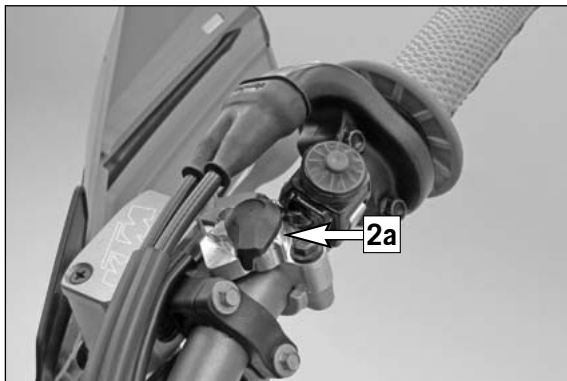

Operazioni preliminari

- Rimuovere la sella (vedere il manuale d'uso).
- Rimuovere il serbatoio (vedere il manuale d'uso).

Montaggio

Montaggio dell'interruttore sul manubrio dei modelli a 2 e a 4 tempi

- Smontare la fascetta del gruppo completo della leva del freno anteriore e montare l'interruttore curva d'accensione (2a).

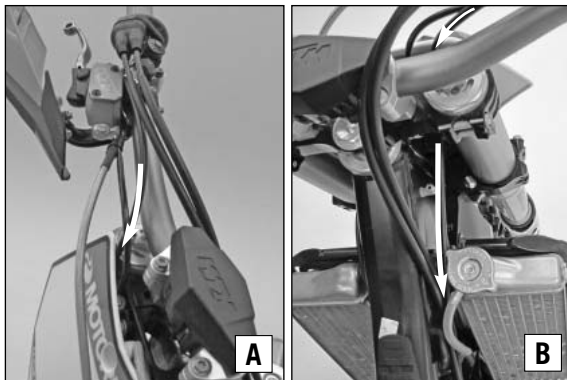

Montaggio del cavo sui modelli a 4 tempi

- Dal cablaggio principale, portare il cavo dell'interruttore curva d'accensione verso la parte posteriore del veicolo (figura A - C).

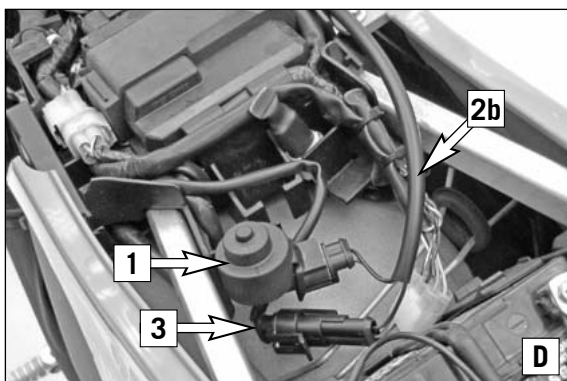
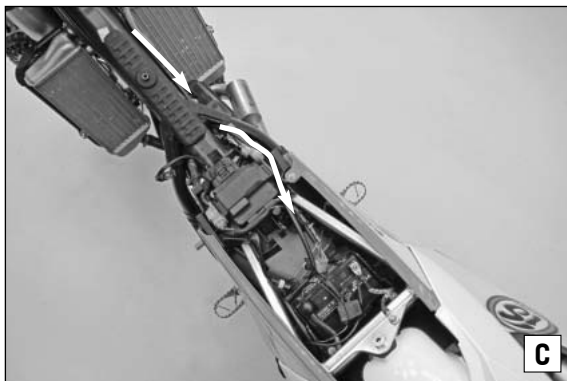

- COLLEGARE IL cavo dell'interruttore curva d'accensione (2b) al commutatore della centralina motore (1) e al cablaggio del veicolo (3) (figura D).
- Montare il commutatore della centralina motore sulla linguetta di arresto presente di serie (figura D).

! AVVERTIMENTO

Sistemare ordinatamente il cavo fissandolo con le fascette serracavi in modo da non formare pieghe. Assicurarsi che l'angolo di sterzata venga mantenuto appieno.



Montaggio del cavo sui modelli a 2 tempi

- Sistemare il cavo dell'interruttore curva d'accensione dietro la mascherina portafaro e portarlo fin dietro il radiatore.

! AVVERTIMENTO

Sistemare ordinatamente il cavo fissandolo con le fascette serracavi in modo da non formare pieghe. Assicurarsi che l'angolo di sterzata venga mantenuto appieno.

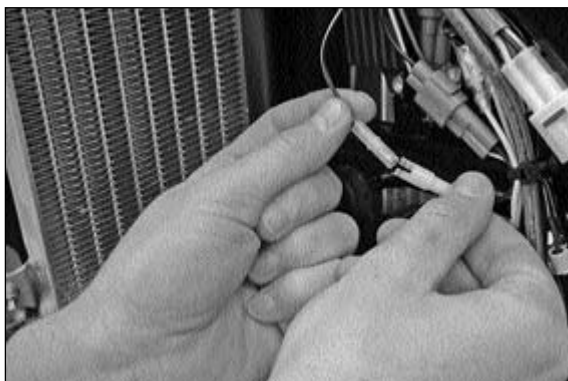

- Scollegare il connettore di regolazione della curva d'accensione

NOTA:

La posizione del connettore è indicata nel manuale d'uso del veicolo.



- Collegare i due connettori dell'interruttore con i connettori liberi preposti alla regolazione della curva d'accensione.

Operazioni successive

- Montare il serbatoio (vedere il manuale d'uso).
- Montare la sella (vedere il manuale d'uso).



Opzioni di regolazione per i modelli a 2 tempi

Interruttore curva d'accensione (figura A):

- Pos. 1 -> Curva d'accensione Performance (incremento della potenza).
- Pos. 2 -> Curva d'accensione Soft (erogazione dolce della potenza).

Opzioni di regolazione per i modelli a 4 tempi

Interruttore curva d'accensione (figura A):

- Pos. 1 -> Curva d'accensione standard.
- Pos. 2 -> Curva d'accensione precedentemente selezionata attra verso il commutatore della centralina motore



Commutatore centralina motore (figura B):

- Pos. 1 = Wet Condition (erogazione dolce della potenza)
- Pos. 2 = Advanced (erogazione aggressiva della potenza)
- Pos. 3, 4, 5, 6, 7, 8, 9, 0 = Standard

NOTA:

Se si modifica la curva d'accensione durante la marcia, la nuova regolazione non viene attivata immediatamente. La curva d'accensione selezionata viene impostata solo nel momento in cui il regime scende al minimo e la valvola del gas è chiusa.

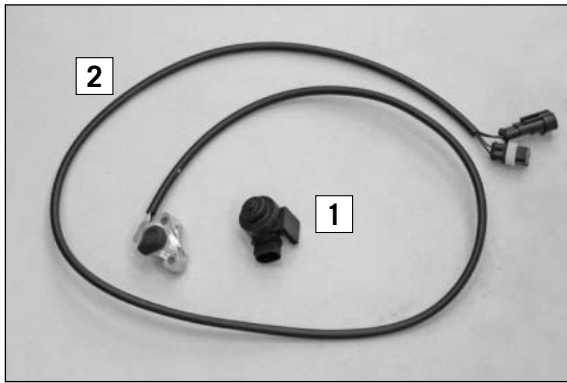

Contenu de la livraison 77239974044
 1x Commutateur commande moteur (1)
 1x Kit d'interrupteurs de courbes (2)

76511010000
 77239974000

Contenu de la livraison 51539974044
 1x Kit d'interrupteurs de courbes

51539974000

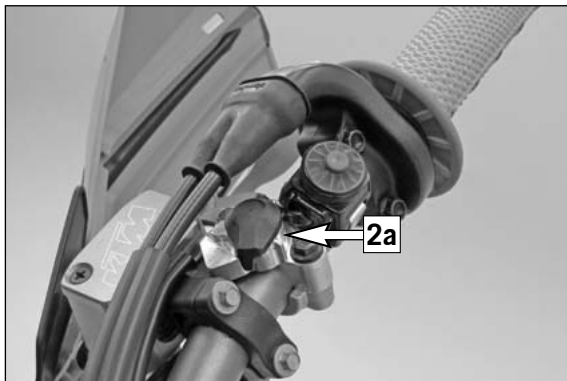

Travaux préalables

- Déposer la selle (voir manuel d'utilisation).
- Déposer le réservoir (voir manuel d'utilisation).

Montage

Montage interrupteur sur le guidon à deux temps et à quatre temps

- Démontez le collier de l'armature de frein et montez l'interrupteur de courbe d'allumage (2a).

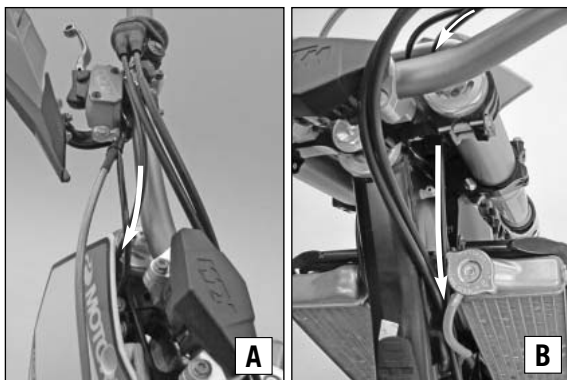

Montage câble 4 temps

- Faire passer le câble de l'interrupteur de courbe d'allumage sur le faisceau principal, à l'arrière (figure A - C).

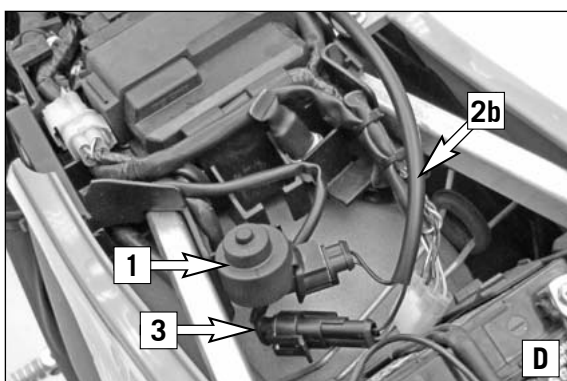
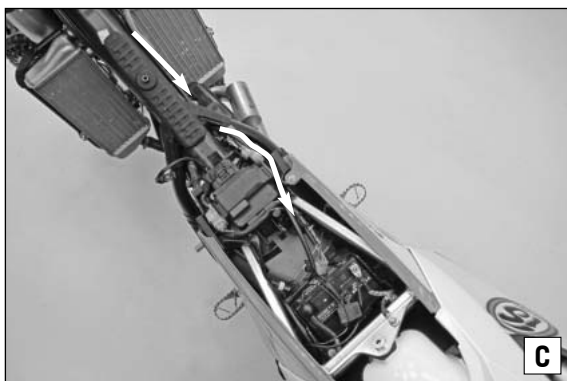

- Raccorder le câble de l'interrupteur de courbe d'allumage (2b) au commutateur de la commande moteur (1) et sur le faisceau de câble principal (3) (figure D).
- Monter le commutateur de la commande moteur avec l'attache déjà en place (figure D).

! ATTENTION

Veiller à la propreté et à l'absence de pliures sur le câble et l'assurer avec les serre-câbles. Veiller à pouvoir avoir un angle de braquage total.



Montage câble 2 temps

- Faire passer le câble de l'interrupteur de courbe d'allumage derrière la plaque-phare jusque derrière le radiateur.

! ATTENTION

Veiller à la propreté et à l'absence de pliures sur le câble et l'assurer avec les serre-câbles. Veiller à pouvoir avoir un angle de braquage total.

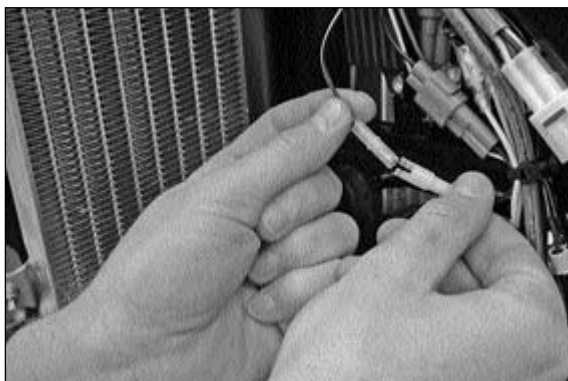

- Déconnecter la fiche de connexion du dispositif de réglage des courbes d'allumage

REMARQUE :

La position de la fiche de connexion est indiquée dans le manuel d'utilisation du véhicule.



- Connecter les deux connecteurs de l'interrupteur avec les fiches libres du dispositif de réglage des courbes d'allumage

Travaux ultérieurs

- Monter le réservoir (voir le manuel d'utilisation).
- Monter la selle (voir manuel d'utilisation).



Possibilités de réglage à deux temps

Interrupteur de courbes d'allumage (figure A) :

- Pos. 1 -> Performance de la courbe d'allumage (puissance supérieure).
- Pos. 2 -> Courbe d'allumage Soft (montée en puissance en douceur).

Possibilités de réglage à quatre temps

Interrupteur de courbes d'allumage (figure A) :

- Pos. 1 -> Courbe d'allumage standard.
- Pos. 2 -> Courbe d'allumage sélectionnée auparavant sur le commutateur Commande moteur



Commutateur commande moteur (figure B) :

- Pos. 1 = Condition Wet (montée en puissance en douceur)
- Pos. 2 = Advanced (montée en puissance agressive)
- Pos. 3, 4, 5, 6, 7, 8, 9, 0 = Standard

REMARQUE :

Si la courbe d'allumage est sélectionnée en cours de conduite, elle ne sera pas activée immédiatement. La courbe d'allumage sélectionnée ne sera activée qu'une fois le moteur au ralenti et avec la manette d'accélération fermée.

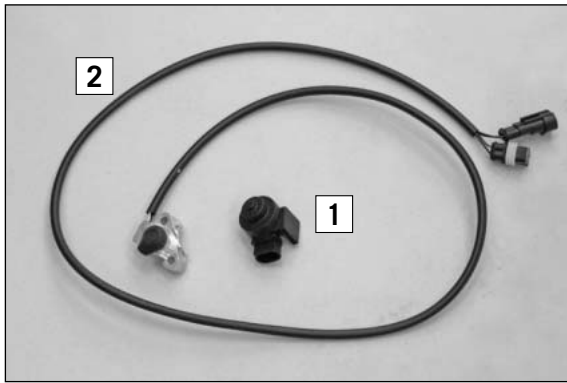

Volumen de suministro 77239974044

1x conmutador para la unidad de mando del motor (1) 76511010000
 1x kit de interruptor de curvas de encendido (2) 77239974000

Volumen de suministro 51539974044

1x kit de interruptor de curvas de encendido 51539974000

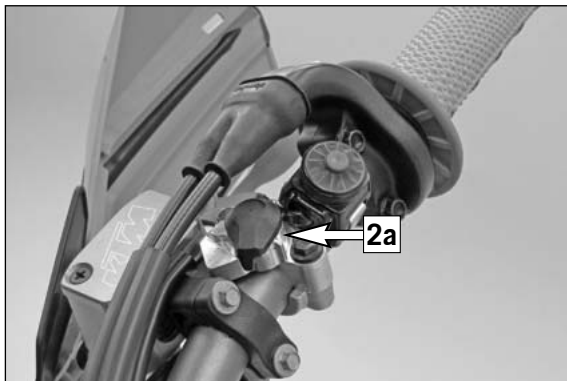

Trabajos previos

- Desmontar el asiento (véase el manual de instrucciones).
- Desmontar el depósito (véase el manual de instrucciones).

Montaje

Montaje del interruptor en el manillar, 2 tiempos y 4 tiempos

- Desmontar la abrazadera del guarnecido del freno y montar el interruptor de curvas de encendido (2a).

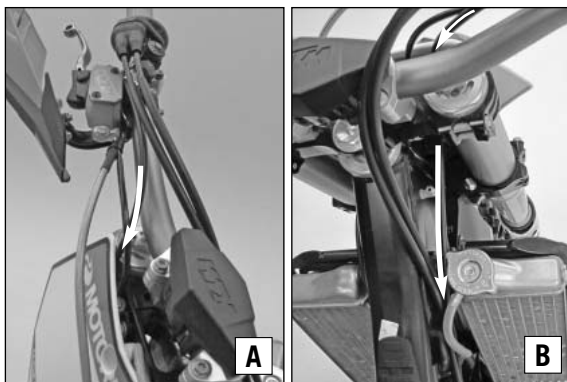

Montaje del cable, 4 tiempos

- Tender el cable del interruptor de curvas de encendido junto al mazo de cables principal hacia atrás (figura A - C).

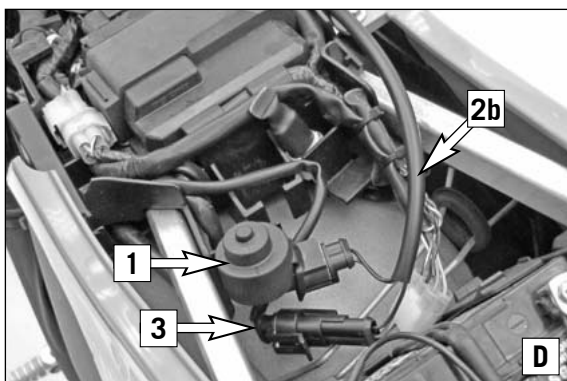
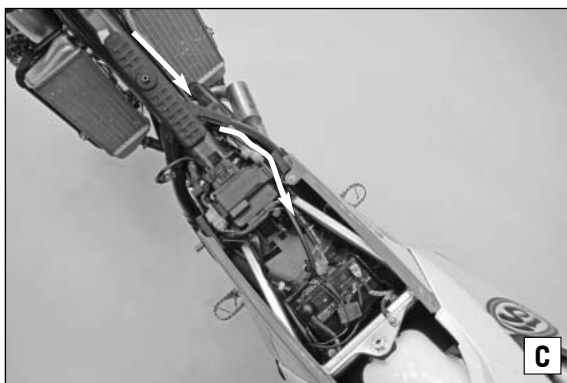

- Conectar el cable del interruptor de curvas de encendido (2b) al conmutador de la unidad de mando del motor (1) y al mazo de cables del vehículo (3) (figura D).

- Montar el conmutador de la unidad de mando del motor a la brida de sujeción disponible de serie (figura D).

! AVISO

Tender el cable limpiamente y sin dobleces y asegurarlo con cinta sujetacables. Prestar atención de que el manillar pueda realizar todo su recorrido.



Montaje del cable, 2 tiempos

- Tender el cable del interruptor de curvas de encendido por detrás de la cubierta del faro hasta detrás del radiador.

! AVISO

Tender el cable limpiamente y sin dobleces y asegurarlo con cinta sujetacables. Prestar atención de que el manillar pueda realizar todo su recorrido.

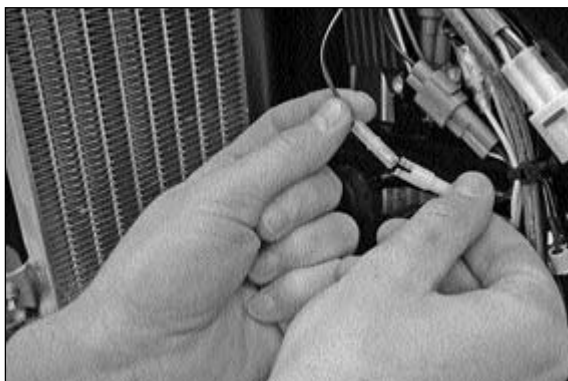

- Separar el conector de la regulación de curvas de encendido

NOTA:

Consultar la posición del conector en el manual de instrucciones del vehículo.



- Conectar los dos conectores del interruptor con los conectores libres de la regulación de curvas de encendido.

Trabajos posteriores

- Montar el depósito (véase el manual de instrucciones).
- Montar el asiento (véase el manual de instrucciones).



Opciones de ajuste, 2 tiempos

Interruptor de curvas de encendido (figura **A**):

- Pos. 1 -> Curva de encendido Performance (más potencia).
- Pos. 2 -> Curva de encendido Soft (desarrollo de potencia suave).

Opciones de ajuste, 4 tiempos

Interruptor de curvas de encendido (figura **A**):

- Pos. 1 -> Curva de encendido estándar.
- Pos. 2 -> Curva de encendido seleccionada previamente en el conmutador de la unidad de mando del motor



Conmutador de la unidad de mando del motor (figura **B**):

- Pos. 1 = Wet-Condition (desarrollo de potencia suave)
- Pos. 2 = Advanced (desarrollo de potencia agresivo)
- Pos. 3, 4, 5, 6, 7, 8, 9, 0 = Estándar

NOTA:

Si la curva de encendido se cambia durante la circulación, no se activa inmediatamente. La curva de encendido seleccionada se activa cuando el vehículo se pone en régimen de ralentí y se cierra el grifo de la gasolina.